



RADIANT-1505



FIG. 1

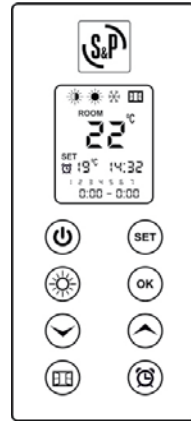

FIG. 2

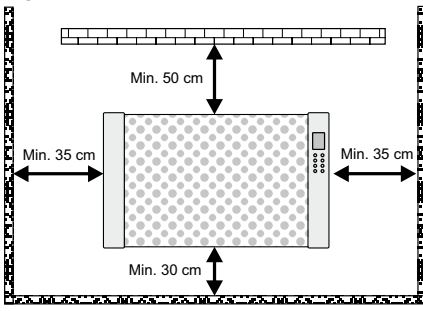

FIG. 3



FIG. 4

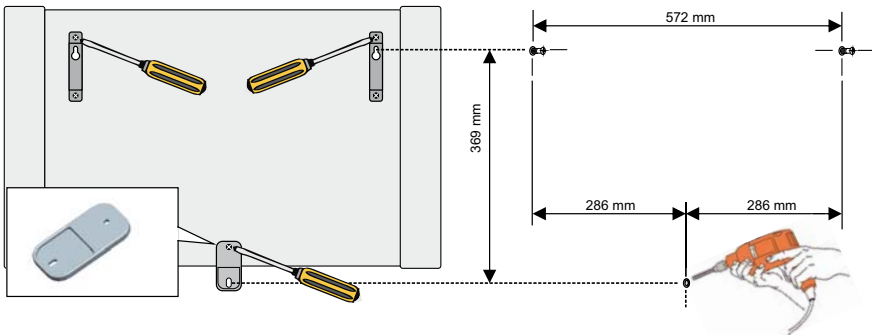
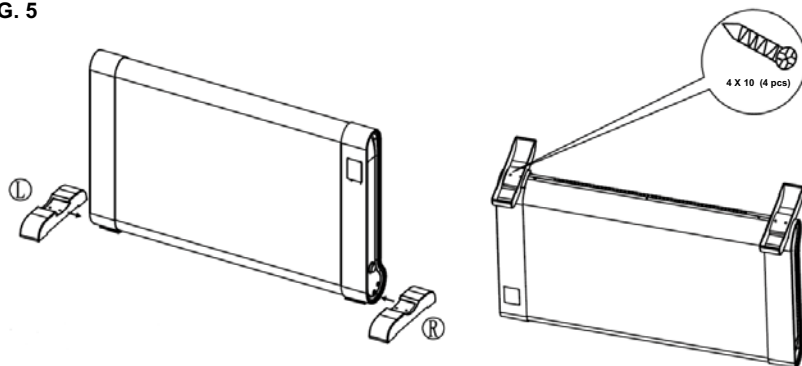

FIG. 5





ESPAÑOL

Lea por favor detalladamente estas instrucciones antes de utilizar e instalar este PANEL RADIANTE, con el fin de evitar que ocurran daños y situaciones de riesgo. Cualquier uso de este aparato que sea distinto al que está indicado en este manual, puede causar fuego, cortocircuito o lesiones, y hará que la garantía queda nula y sin efecto.

La garantía no cubre ningún defecto, deterioro, pérdida, lesión o daño causados por un uso incorrecto de este producto. Están garantizados todos los derechos legales a este respecto. Ninguna condición de la garantía excluye o cambia las condiciones de garantía reguladas por leyes del Estado, que no pueden ser excluidas o modificadas por ningún motivo.

Antes de la puesta en marcha, saque todos los embalajes cuidadosamente y verifique la integridad del aparato. Si se encuentra cualquier defecto o daño no lo monte, **no lo instale**, ni trate de reparar el aparato. Por favor, contacte con el distribuidor.

No deje el embalaje al alcance de los niños y deposítelo cumpliendo las normas vigentes de reciclaje.

1. ADVERTENCIAS DE SEGURIDAD

- 1.1. Este aparato ha sido diseñado como panel radiante de instalación mural o como panel radiante móvil. Debe usarse como fuente de calor, y solo con este fin.
- 1.2. El aparato NO debe funcionar en habitaciones o almacenes donde el peligro puede surgir por la existencia de gases procedentes de pinturas, productos químicos, detergentes, disolventes, barnices... etc, u otros materiales altamente inflamables.
- 1.3. En caso de querer instalar el aparato debe ser montado en una pared vertical y sólida, asegurando que éste queda totalmente nivelado, tanto vertical como horizontalmente.
- 1.4. El aparato no debe ser montado sobre una pared con una superficie inflamable, tal como: madera, plástico, moqueta, fibra... etc.
- 1.5. Asegúrese que una vez instalado, se respetaran las distancias mínimas de seguridad indicadas. (Véase FIGURA 2).
- 1.6. **ATENCIÓN:** una vez instalado, no deben quedar objetos inflamables o que les afecte el calor (cortinas, muebles, toa-

- llas, plantas, mascotas... etc) a menos de 1 metro alrededor del aparato.
- 1.7. Este aparato no debe de instalarse en un lugar encastrado donde se interfiera en la libre circulación del aire.
 - 1.8. No instale el aparato justo debajo de una toma de corriente.
 - 1.9. Para instalación eléctrica fija, deben ser incorporados medios de desconexión de acuerdo con las reglamentaciones de instalación, con una separación de contacto en todos los polos que provea desconexión total bajo condiciones de categoría III de sobretensión.
 - 1.10. Este Panel Radiante es de Clase II (doble aislamiento eléctrico) en consecuencia no requiere conexión a tierra.
 - 1.11. Se deben observar exactamente las zonas de seguridad determinadas en los estándares locales de instalación eléctrica, o las normas de seguridad aplicables en su país. En cualquier caso, si va instalado en un baño, NO lo instale nunca en el área indicada como ZONA 0, ZONA 1 o ZONA 2. Al ser un aparato IP21 este sí puede ir instalado en las Zonas 3, siempre que quede colocado de forma que el aparato, incluyendo los mandos de control y el mismo cable de alimentación, NO quede al alcance de nadie que esté en la bañera o en la ducha. (Véase FIGURA 3).
 - 1.12. Para uso móvil, este no puede ser usado en las inmediaciones de una bañera, de una ducha o de una piscina.
 - 1.13. La toma de corriente donde esté conectado el cable de alimentación del aparato, debe ser visible y fácilmente al alcance del usuario.
 - 1.14. PRECAUCIÓN: Algunas partes de este aparato pueden ponerse muy caliente y causar quemaduras graves. No lo toque, incluso después de que haya estado funcionando. Debe ponerse atención particular cuando los niños y las personas vulnerables estén presentes.
 - 1.15. Antes de conectar el aparato, asegúrese que el voltaje de la red eléctrica, coincide con el indicado en la placa de características.



- 1.16. Antes de conectar / desconectar el cable de alimentación, asegúrese que el interruptor principal que incorpora el aparato (lateral) está desconectado.
- 1.17. No tire del cable de alimentación para desconectar la clavija de la red eléctrica.
- 1.18. Si el cable de alimentación está dañado, debe ser sustituido en uno de nuestros Servicios oficiales S&P o por personal cualificado.
- 1.19.  Para evitar sobrecalentamientos, NO CUBRIR el aparato.
- 1.20. No inserte ningún cuerpo rígido a través de la reja, esto podría dañar el aparato, iniciar un fuego o un choque eléctrico.
- 1.21. En espacios húmedos, la toma de alimentación debe estar como mínimo, a 25 cm por encima del suelo. Asegúrese que el cable no toque el suelo.
- 1.22. Asegúrese que el cable de alimentación no toca las partes más calientes del aparato.
- 1.23. Siempre que se use como panel radiante móvil, se deben de montar los pies suministrados de serie, y ubicar el aparato sobre una superficie plana.
- 1.24. Los niños menores de 3 años deben mantenerse fuera del alcance del aparato a menos que sean continuamente supervisados.
- 1.25. Los niños menores de 8 años NO pueden hacer funcionar el aparato.
- 1.26. Este aparato solo pueden utilizarlo niños con edad de 8 años y superior y personas con capacidades físicas, sensoriales o mentales reducidas o falta de experiencia y conocimiento, si se les ha dado la supervisión o formación apropiadas respecto el uso del aparato de una manera segura y comprenden los peligros que implica.
- 1.27. Los niños no deben jugar con el aparato.
- 1.28. Antes de realizar cualquier operación de limpieza o de man-

tenimiento, asegúrese que el aparato está desconectado de la red eléctrica.

- 1.29. La limpieza y el mantenimiento a realizar por el usuario, no deben realizarlos los niños.
- 1.30. No limpie el aparato mientras está funcionando y no lo sumerja en agua.
- 1.31. No manipule el aparato con las manos mojadas.
- 1.32.  Aparato diseñado para uso interno.

2. DESCRIPCIÓN DEL APARATO / PANEL DE CONTROL (Figura 1)

- a) Asa para el transporte (Uso como panel radiante móvil).
- b) Pantalla de control LCD.
- c) Panel de control "touch control".
- d) Interruptor general (ON / OFF).
- e) Pies (Uso como panel radiante móvil).

3. INSTALACIÓN PARA USO FIJO (Figura 4)

ATENCIÓN: Antes de proceder a la instalación del aparato, lea atentamente todas las Advertencias de Seguridad indicadas en el apartado correspondiente.

En la medida de lo posible, debería instalar el emisor debajo de una ventana, pero de ningún modo en una zona con corrientes de aire.

- 3.1. Mediante los cuatro tornillos suministrados, fije las dos escuadras en la parte posterior superior del aparato. Seguidamente fije la pieza de plástico en la parte posterior inferior central.
- 3.2. Con una broca de diámetro 6mm, practique en la pared los 3 agujeros de fijación. Inserte los tacos suministrados. En los dos agujeros superiores, inserte los tornillos dejándolos sin apretar, con un milímetro de separación será suficiente.
- 3.3. Cuelgue el aparato en los dos tornillos superiores. Para evitar que el aparato sea descolgado o separado de la pared por su parte inferior, atornille a la pared la pieza de plástico previamente fijada al aparato.

4. FIJACIÓN DE LOS PIES PARA USO MÓVIL (Figura 5)

- 4.1. Ubique el aparato sobre una superficie de trabajo idónea. Inserte los dos pies en la parte inferior del aparato. Atención los pies tienen una posición concreta (L / R).
- 4.2. Fije los pies mediante los tornillos suministrados.



5. CONEXIÓN Y MODO DE EMPLEO

ATENCIÓN: Antes de proceder a la conexión del aparato, compruebe que la tensión de alimentación de la red coincide con la indicada en la placa de características del aparato.





ATENCIÓN: Antes de proceder con el modo de empleo del aparato, lea atentamente todas las Advertencias de Seguridad indicadas en el apartado correspondiente.

5.1. Conecte el cable de alimentación del aparato a la toma de corriente.



5.2. Actuar sobre el interruptor general ubicado en la parte lateral del aparato **(ON / OFF)**.



NOTA: Si el aparato no va ser utilizado durante un periodo largo de tiempo (verano), recomendamos desconectar el aparato mediante este interruptor general.



5.3. Programación del DÍA / HORA

- Pulse **(SET)** durante 3 segundos para entrar en la programación del DIA y la HORA.
- **DIA SEMANA:** Cuando el **DIA** este parpadeando, mediante las teclas ( ) podrá ajustar en día (**1 Lunes / 2 / 3 / 4 / 5 / 6 / 7 Domingo**). Seguidamente confirme mediante la tecla **(OK)**.
- **HORA / MINUTOS:** Cuando la **HORA** este parpadeando, mediante las teclas ( ) podrá ajustarla. Confirme siempre mediante la tecla **(OK)**, para seguidamente ajustar igualmente los minutos y confirme de nuevo con la tecla **(OK)**.

5.4. Modo FUNCIONAMIENTO MANUAL







- Pulse la tecla  para activar el aparato. Seguidamente pulse  para determinar la potencia de funcionamiento deseada:

Icono Pantalla	Potencia de calentamiento
	1.500 W
	750 W

- Para ajustar la temperatura del termostato, pulse **(SET)** y mediante las teclas ( ) podrá determinar la temperatura deseada en la estancia.
- En pantalla se indica permanentemente la temperatura real que hay en la estancia **(ROOM)**. Lógicamente, si la temperatura programada del termostato **(SET)**, es inferior a la temperatura real de la habitación **(ROOM)**, el aparato permanecerá en modo de espera o se parará.
- De lo contrario, cuando la temperatura real de la habitación **(ROOM)**, esté por debajo de la temperatura definida en el termostato **(SET)**, el aparato se conectará automáticamente siempre a la potencia previamente definida.



NOTA: Si es un estancia de día (comedor / sala) recomendamos ajustar el termostato a una temperatura de 22-23°C. Si es una estancia de noche, recomendamos ajustar entre 18-19°C.

5.5. Modo FUNCIONAMIENTO AUTOMÁTICO

- Pulse la tecla  hasta que en pantalla **NO** aparezca ninguno de los iconos (☀️ 🌙 ❄️).
- Seguidamente pulse la tecla  durante 3 segundos para entrar en la programación semanal.
- El icono  parpadeará en pantalla, para indicarnos que estamos en modo de programación semanal.
- Podremos programar solo un ciclo de funcionamiento por día, es decir, la hora de conexión y la hora de desconexión de cada día de la semana (1-2-3-4-5-6-7). Podremos programar también la temperatura deseada en la habitación (SET).
- Mediante las teclas ( ) y la tecla **(OK)** para confirmar, iremos introduciendo el programa semanal deseado. En todo momento, los iconos de la pantalla que estemos programado, irán parpadeado.
- Si hay algún día de la semana que **NO** queremos que el aparato se conecte (Ejemplo: Oficinas en fin de semana), para estos días en concreto pulsaremos **(SET)**. En pantalla aparecerá **(OFF – OFF)** para indicar que el aparato no se conectará durante estos días. Para anular los días en OFF, pulsaremos de nuevo **(SET)**.
- Cuando en pantalla haya el icono  sin parpadear, el aparato ejecutará el programa semanal introducido por nosotros. Igualmente podremos utilizar el aparato en modo manual fuera de los horarios programados.
- En pantalla se indica permanentemente la temperatura real que hay en la estancia **(ROOM)**. Lógicamente, si la temperatura programada del termostato **(SET)**, es inferior a la temperatura real de la habitación **(ROOM)**, el aparato permanecerá en modo de espera o se parará.
- De lo contrario, cuando la temperatura real de la habitación **(ROOM)**, esté por debajo de la temperatura definida en el termostato **(SET)**, el aparato se conectará automáticamente siempre a la máxima potencia (1.500 W).



NOTA: Si es una estancia de día (comedor / sala) recomendamos ajustar el termostato a una temperatura de 22-23°C. Si es una estancia de noche, recomendamos ajustar entre 18-19°C.

5.6. Modo ANTI-HIELO ❄️

- Este modo de funcionamiento es sumamente útil, para cuando nos ausentemos de casa (Ejemplo: segundas residencias) y no queremos que la temperatura de la estancia baje de los +5°C.
- Pulse la tecla  para activar el aparato. Seguidamente pulse  hasta que en pantalla aparezca el icono . Observará que el termostato se ha ajustado automáticamente a una temperatura **(SET)** de +5°C.
- Cuando la temperatura de la estancia baje de los +5°C, el aparato se conectará automáticamente a la máxima potencia (1.500W) para evitar, por ejemplo, la congelación de las tuberías de agua.

NOTA: En todo momento, se indica en pantalla la temperatura real de la habitación **(ROOM)**.

5.7. Detección VENTANA ABIERTA





- Para evitar que el emisor de calor esté funcionando con una ventana / puerta abierta, incorpora una función de control ahorro energético. Esta función solo se puede activar cuando el apartado está trabajando en modo de funcionamiento **MANUAL**.
- Presione  para activar esta función. En pantalla saldrá el correspondiente icono () para indicar que esta función de control está activada.
- Sí la temperatura de la habitación cae 5°C en 10 minutos, el aparato interpreta que tenemos una ventana /puerta abierta y parará el funcionamiento del emisor durante 60 minutos.
- En pantalla el icono de la ventana abierta parpadeará para informarnos que esta función está activa.
- Si trascurridos los 60 minutos la temperatura sigue **sin aumentar al menos 1°C**, el aparato permanecerá parado otros 60 minutos, ya que entiende que la ventana / puerta sigue abierta.
- Si la temperatura de la habitación ha aumentado un grado, respecto a la temperatura en el momento previo al paro de los 60 minutos, el calefactor seguirá funcionando en **MODO MANUAL**.

NOTA: En cualquier momento podemos desactivar la función, presionando de nuevo la tecla



5.8. Sistema de BLOQUEO

- Esta opción es muy útil para lugares públicos como Bibliotecas, hoteles... etc, donde queramos que nadie pueda manipular el control emisor. Activando esta función, el emisor funcionara según el modo que nosotros queremos, tanto en modo MANUAL como en modo AUTOMÁTICO y nadie podrá manipular control.

Pulse durante 5 segundos la teclas ( ) simultáneamente para activar / desactivar el bloqueo el bloqueo del emisor. Cuando el emisor este bloqueado, en pantalla aparecerá los iconos  .

- Aunque se desconecte el emisor, mediante el interruptor general, o desenchufando el emisor de la red, la función bloqueo queda memorizada.

5.9. Mensaje de ERROR

Si en la pantalla aparece el mensaje de error (E1) por favor contacte con la **Red de Servicios Post Venta** si es en territorio español, o a su distribuidor habitual en el resto del mundo. Para su localización puede consultar la página **WEB: www.solerpalau.com**

6. MANTENIMIENTO

Antes de iniciar cualquier operación de mantenimiento, no olvide dejar enfriar unos minutos el aparato y desconectarlo totalmente de la red eléctrica.

- Este producto requiere de una limpieza periódica (mínimo una vez al año) para evitar la acumulación de polvo en la parte inferior y en la reja frontal, ya que podría ocasionar un sobrecalentamiento.
- Descuelgue el aparato de la pared y limpie mediante una aspiradora el polvo acumulado.
- Con un trapo húmedo de agua, limpie el cuerpo exterior. No utilice detergentes ni otros productos abrasivos que podrían deteriorar el acabado / color del plástico.
- No sumerja el aparato ni proyecte agua sobre el mismo.

7. PUESTA FUERA DE SERVICIO / RECICLAJE



La normativa de la CEE y el compromiso que debemos adquirir con las futuras generaciones, nos obligan al reciclado de materiales; le rogamos que no olvide depositar todos los elementos sobrantes del embalaje en los correspondientes contenedores de reciclaje, así como de llevar los aparatos sustituidos al gestor de Residuos más próximos.

8. INFORMACIÓN PERTINENTE PARA EL DESMONTAJE, RECICLADO O ELIMINACIÓN DEL PRODUCTO AL FINAL DE LA VIDA ÚTIL

En el caso de desguace del aparato, hay que respetar las disposiciones correspondientes a la eliminación o reciclaje de los materiales y componentes.

Listado de los principales materiales del calefactor:

- Laterales y pies de plástico PP.
- Cuerpo de Plancha metálica.
- Placas Electrónicas con estaño.
- Cables eléctricos de cobre.
- Resistencia de mica.

9. ASISTENCIA TÉCNICA

La extensa **Red de Servicios Oficiales S&P** garantizan una adecuado asistencia técnica. En caso de observar alguna anomalía en el funcionamiento del aparato, rogamos se ponga en contacto con cualquier de los servicios mencionados, donde será debidamente atendido. Cualquier manipulación, que no sea estrictamente necesaria para la instalación del aparato, efectuada por personas ajenas a los **Servicios Oficiales de S&P**, nos obliga a cancelar su garantía. Para aclarar cualquier duda con respecto a los productos **S&P** diríjase a la **Red de Servicios Post Venta** si es en territorio español, o a su distribuidor habitual en el resto del mundo. Para su localización puede consultar la página **WEB: www.solerpalau.com**



ENGLISH

Please read these instructions carefully before using and installing this RADIATION HEATER, to avoid damage and hazards. Any use of this device other than that indicated in this manual may cause a fire, short-circuit or injury, and will render the warranty null and void.

The warranty does not cover any defect, deterioration, loss, injury or damage caused by improper use of this product. All legal rights are guaranteed in this respect. No condition of the warranty excludes or changes the warranty conditions governed by State laws, which cannot be excluded or modified for any reason whatsoever.

Before starting it up, carefully remove all the device's packaging and check its condition. If you find any defect or damage, **do not install** or try to repair the device, please contact your dealer.

Do not leave the packaging within reach of children and dispose of it in adherence to recycling regulations.



1. SAFETY WARNINGS

- 1.1. This appliance has been designed as a radiation heater for wall installation or as a mobile radiation heater. It should be used as a source of heat and only for this purpose.
- 1.2. The device should must not be positioned to operate in rooms or stores where a hazard can arise due to the presence of gases originating from paints, chemical products, detergents, thinners, varnishes, etc., or other highly inflammable materials.
- 1.3. If you want to install the appliance, it should be mounted on a vertical and solid wall, ensuring that it is completely level, both vertically and horizontally.
- 1.4. The device must not be mounted on a wall with an inflammable surface, such as: wood, plastic, carpet, fibre, etc.
- 1.5. Make sure that the minimum safety distances are adhered to once installed. (See FIGURE 2).
- 1.6. **WARNING;** Once installed, no inflammable objects or objects affected by heat should be within 1 metre of the device (curtains, furniture, towels, plants, pets... etc).



- 1.7. This device must not be installed in an enclosed place where air cannot circulate freely, both at the entrance and the exit.
- 1.8. Do not install the device immediately underneath a power socket.
- 1.9. For fixed electrical installation, disconnection means should be included in accordance with installation regulations, with contact separation at all poles that provides total disconnection under Category III overvoltage conditions.
- 1.10. This heater is Class II (double-insulated ) and therefore does not require an earth connection.
- 1.11. The safety zones required by the local electrical installation standards or safety regulations applicable in your country must be strictly observed. In any case, if it is going to be installed in a bathroom, NEVER install it in the area indicated as AREA 0, AREA 1 or AREA 2. As it is an IP21 rated device, it can be installed in AREA 3, provided it is placed so that it is NOT in reach of anybody who is in the bathtub or shower, this including the device's power cord. (See FIGURE 3).
- 1.12. For mobile use, it can't be used near a bathtub, a shower or a pool.
- 1.13. The power outlet where the appliance's power cord is connected should be placed so that it is visible and easily accessible to the user.
- 1.14. CAUTION: Some parts of this device may get very hot and cause severe burns. Special care must be taken when children and vulnerable persons are present.
- 1.15. Before plugging in the device, make sure the mains voltage matches that indicated on the data plate.
- 1.16. Before plugging in / unplugging the power cable, make sure the device's on/off switch (on the rear) is turned off.
- 1.17. Do not pull on the power cord to unplug it from the mains.
- 1.18. If the power cord is damaged, it must be replaced with a cable with the same plug.



- 1.19.  To avoid overheating, DO NOT COVER the device.
- 1.20. Do not insert any rigid body through the bars, this could damage the device, start a fire or cause electric shock.
- 1.21. In humid rooms, the power cord must be at least 25 cm above the ground. Make sure the cord doesn't touch the ground.
- 1.22. Make sure the power cord doesn't touch the hottest parts of the device.
- 1.23. Whenever used as a mobile radiation heater, the appliance should be attached to the standard base supplied and placed on a flat surface.
- 1.24. Children under 3 years old should be kept out of the reach of the appliance unless they are continuously supervised.
- 1.25. Children under 8 years old may NOT operate the appliance.
- 1.26. This device can be used by children from 8 years up and persons with reduced physical, sensory or mental capacities or lack of experience and knowledge if they have been given the appropriate supervision and training on using the device in a safe way and understand the dangers involved.
- 1.27. Children should not play with the appliance.
- 1.28. Before carrying out any cleaning or maintenance operation, make sure the device is unplugged from the mains.
- 1.29. The cleaning and maintenance to be done by the user must not be done by children.
- 1.30. Do not clean the device while it is working and do not immerse it in water.
- 1.31. Do not handle the appliance with wet hands.
- 1.32.  Device designed for internal use.

2. DESCRIPTION OF THE DEVICE / CONTROL PANEL (Figure 1)

- a) Transport handle (for use as mobile radiation heater).
- b) LCD control screen.
- c) Touch control panel.
- d) Main switch (ON / OFF).
- e) Base (for use as mobile radiation heater).



3. INSTALLATION FOR FIXED USE (Figure 4)

CAUTION: Before installing the device, read all the Safety Warnings in the relevant section of this manual carefully.

As far as possible, you should install this appliance under a window, but never in a draughty area.

- 3.1. Using the four screws provided, fix the two brackets on the upper rear part of the device. Then fix the piece of plastic on the lower rear centre part.
- 3.2. With a 6 mm diameter drill, make 3 fixing holes in the wall. Insert the supplied screw anchors. In the two top holes, insert the screws without tightening them; a millimetre apart is enough.
- 3.3. Hang the device on the two upper screws. To prevent the device from unhooking or separating from the wall on its lower part, screw the piece of plastic you previously fixed to the device to the wall.

4. FIXING THE BASE FOR MOBILE USE (Figure 5)

- 4.1. Place the device on a suitable work surface. Insert both bases into the bottom of the device. Caution, the bases have specific positions (L / R).
- 4.2. Fix the bases with the provided screws.

5. CONNECTION AND INSTRUCTIONS FOR USE





CAUTION: Before connecting the device, check the supply voltage of the electricity network matches the one stated on the type label of the device.

CAUTION: Before proceeding with the device's instructions of use, read all the Safety Warnings in the relevant section of this manual carefully.

- 5.1. Connect the power cord of the device to the power outlet.
- 5.2. Press the main switch located on the side of the device **(ON / OFF)**.

NOTE: If the device is not going to be used for a long period of time (summer), we recommend disconnecting the device using this main switch.

5.3. DAY / TIME programming

- Press **(SET)** for 3 seconds to access the DAY and TIME programming.
- **DAY OF THE WEEK:** When **DAY** is flashing, you can use the buttons ( ) to set the date **(1 Monday / 2 / 3 / 4 / 5 / 6 / 7 Sunday)**. Then confirm by pressing **(OK)**.
- **HOUR / MINUTES:** When **HOUR** is flashing, you can use the buttons ( ) to adjust it. Confirm by pressing **(OK)**, then adjust the minutes and confirm again by pressing **(OK)**.



5.4. MANUAL OPERATION mode

- Press to activate the appliance. Then press to determine the desired operating power:

Screen icon	Heating power
	1.500 W
	750 W

- To adjust the temperature of the thermostat, press **(SET)** and using () you can set the desired temperature in the room.
- The screen always shows the real temperature in the room **(ROOM)**. If the programmed temperature on the thermostat **(SET)** is lower than the actual room temperature **(ROOM)**, the device will remain in standby mode or turn off.
- When the actual room temperature **(ROOM)** is below the temperature set on the thermostat **(SET)**, the device will always automatically turn on at the previously defined power.



NOTE: If it is a day room (dining room / living room) we recommend setting the thermostat at 22-23°C. If it is a night room, we recommend setting it at 18-19°C.

5.5. AUTOMATIC OPERATION mode

- Press until NONE of these icons () are on the screen.
- Then press for 3 seconds to enter the weekly programming.
- The icon () will flash on the screen, to indicate you're in the weekly programming mode.
- You can programme only one operating cycle per day, that is, a connection time and a disconnection time of each day of the week (1-2-3-4-5-6-7). You can also programme the desired temperature in the room (SET).
- By pressing () and **(OK)** to confirm, you can enter the desired weekly programme. The icons on the screen you are programming will flash at all times.
- If there is any day of the week you want the device to **NOT** turn on (Example: offices on weekends), press (SET) for these specific days. The display will show **(OFF - OFF)** to indicate the appliance will not turn on during those days. To cancel the OFF days, press **(SET)** again.
- When () appears on the screen without flashing, the appliance will carry out the weekly programme you entered. You can also use the appliance on manual mode outside the programmed times.
- The screen always shows the real temperature in the room **(ROOM)**. If the programmed temperature on the thermostat **(SET)** is lower than the actual room temperature **(ROOM)**, the appliance will remain in standby mode or turn off.
- When the actual room temperature **(ROOM)** is below the temperature set on the thermostat **(SET)**, the appliance will always automatically turn on at maximum power (1,500 W).



NOTE: If it is a day room (dining room / living room) we recommend setting the thermostat at 22-23°C. If it is a night room, we recommend setting it at 18-19°C.

5.6. ANTI-ICE mode ❄️

- This operating mode is extremely useful for when you're away from home (Example: holiday homes) and you don't want the temperature of the room to drop below + 5°C.
- Press  to activate the appliance. Then press  until  comes up on the screen. You'll notice that the thermostat has been automatically adjusted to a temperature **(SET)** of + 5°C.
- When the temperature in the room drops below +5°C, the appliance will automatically turn on at the maximum power (1,500 W) to avoid the water pipes from freezing, for example.

NOTE: The actual room temperature **(ROOM)** is indicated on the screen at all times.





5.7. OPEN WINDOW detection

- To avoid the heater working with the window open, the heater incorporates an energy saving control function. This function can only be activated when the heater is working in **MANUAL** mode.
- Press  to activate this function. On the screen the corresponding  icon will appear, to indicate that we have this control function activated.
- If the room temperature falls 5°C in 10 minutes, the heater detects that we have a window / door open and the heater will stop working for 60 minutes. On screen the open window icon will flash to inform us that this function is active.
- If after the 60 minutes the temperature still **hasn't risen at least 1°C**, the heater will stay off for another 60 minutes, as it understands that the window / door is still open.
- If the room temperature has increased one degree with respect to the temperature at the time of the stop, the heater will keep working in **MANUAL MODE**.

NOTE: En cualquier momento podemos desactivar la función, presionando de nuevo la tecla



5.8. LOCKING system

- This option is very useful for public places such as libraries, hotels, etc., where you don't want anyone to be able to manipulate the appliance. By activating this feature, the heater will work in MANUAL mode or AUTOMATIC mode and nobody will be able to manipulate the controls.
Press   simultaneously for 5 seconds to activate/deactivate the heater's locking system. When it's locked,   will appear on the screen.
- Even if the heater is switched off by pressing the main switch or by unplugging the heater from the electricity network, the locking system stays in place.



5.9. ERROR message

If the error message (E1) appears on the screen, please contact the **After Sale Services Network** if in Spain or your usual dealer in the rest of the world. To find out where this is, you can go to the **WEBSITE: www.solerpalau.com**

6. MAINTENANCE

Before starting any maintenance operation don't forget to let the device cool down for a few minutes and unplug it from the mains.

- This product requires regular cleaning (at least once a year) to avoid dust build-up at the rear (air inlet), as this could cause overheating.
- Unhook the device from the wall and clean the dust built up at the air inlet with a vacuum cleaner.
- Clean the body of the device with a wet cloth. Do not use detergents or other abrasive product that could damage the finish / colour of the plastic.
- Do not immerse the device or spray water onto it.

7. TAKING IT OUT OF SERVICE / RECYCLING END OF SERVICE LIFE/ RECYCLING



EEC law and the duty we have to future generations oblige us to recycle; please do not forget to dispose of all the excess packaging in the corresponding recycling bins and to take replaced devices to the nearest Waste management centre.

8. DISMANTLING, RECYCLING OR DISPOSAL OF THE PRODUCT AT THE END OF ITS SERVICE LIFE

If scrapping the device, you must adhere to regulations on the disposal or recycling of the materials and components.

List of the heater's main materials:

- PP plastic sides and base.
- Iron panel.
- Electronic tin plates.
- Electrical copper cables.
- Mica resistor.

9. TECHNICAL SUPPORT

The extensive **Official S&P Services Network** provides any technical support you may require. If you observe any anomaly in the device's operation, please contact any of the mentioned



services, where your request will be duly dealt with. Any handling not strictly necessary for the installation of the device, carried out by persons other than staff of **Official S&P Services** will force us to cancel your warranty. For any queries regarding **S&P** products, please contact the **After Sale Services Network** if in Spain or your usual dealer in the rest of the world. To find out where this is, you can go to the **WEBSITE: www.solerpalau.com**



FRANÇAIS

Lire attentivement ces instructions avant d'utiliser et d'installer ce PANNEAU RAYONNANT, afin d'éviter les possibles risques et les situations dangereuses. Toute utilisation de l'appareil différente de celle indiquée dans ce manuel, peut provoquer un incendie, un court-circuit ou des blessures, et annulera la garantie.

La garantie ne couvre aucun défaut, aucune détérioration, perte, blessure ou dommages causés par une utilisation incorrecte de ce produit. Tous les droits légaux à cet effet sont garantis. Aucune condition de la garantie n'exclut ou ne modifie les conditions de garantie établies par les lois de l'État, qui ne peuvent jamais être exclues ou modifiées.

Avant le démarrage de l'appareil, retirer soigneusement tous les emballages et vérifier l'intégrité de l'appareil. Si un défaut ou un vice de fabrication est détecté, **ne pas installer l'appareil et ne pas essayer de le réparer.** Contacter le distributeur.

Ne pas laisser l'emballage à la portée des enfants et le jeter en respectant les normes de recyclage en vigueur.

1. RECOMMANDATIONS DE SÉCURITÉ

- 1.1. Cet appareil a été conçu comme panneau rayonnant pour installation murale ou comme panneau rayonnant mobile. L'appareil doit seulement être utilisé comme une source de chaleur.
- 1.2. L'appareil ne doit pas être utilisé dans des pièces ou entrepôts où existe un danger lié à la présence de gaz provenant de peintures, produits chimiques, détergents, dissolvants, vernis, etc. ou d'autres matériaux hautement inflammables.
- 1.3. L'appareil doit être monté sur un mur vertical et solide, en s'assurant qu'il est monté de niveau, aussi bien verticalement qu'horizontalement.
- 1.4. L'appareil ne doit pas être installé sur un mur avec une superficie inflammable tels que : bois, plastique, moquette, fibre, etc.
- 1.5. A l'installation s'assurer que les distances minimales de sécurité sont respectées. (Voir FIGURE 2).
- 1.6. ATTENTION, une fois installé, aucun objet inflammable ou sensible à la chaleur (rideaux, meubles, serviettes, plantes,

- animaux de compagnie, etc.) ne doit être placés à moins d'1 mètre de l'appareil.
- 1.7. Cet appareil ne doit pas être installé dans un espace clos empêchant la libre circulation de l'air, aussi bien à l'aspiration qu'au soufflage.
 - 1.8. Ne pas installer l'appareil sous une prise électrique.
 - 1.9. Pour l'installation électrique fixe, des moyens de déconnexion doivent être inclus conformément à la réglementation, avec une séparation de contact sur tous les pôles assurant une déconnexion complète dans des conditions de surtension de catégorie III.
 - 1.10. Ce panneau rayonnant est de classe II (double isolement électrique ) et n'a donc pas besoin d'être raccordé à la terre.
 - 1.11. Les zones de sécurité définies suivant les normes d'installation électriques locales ou les normes de sécurité applicables dans le pays d'installation doivent être respectées. Dans tous les cas, si l'appareil est installé dans une salle de bain, NE JAMAIS l'installer en ZONE 0, ZONE 1 ou ZONE 2. S'agissant d'un appareil IP21 il peut être installé en ZONE 3, à condition que l'appareil et le câble d'alimentation soient placés HORS de portée d'une personne dans la baignoire ou la douche. (Voir FIGURE 3).
 - 1.12. En utilisation mobile, l'appareil ne peut pas être utilisé près d'une baignoire, d'une douche ou d'une piscine.
 - 1.13. La prise de courant à laquelle le câble d'alimentation de l'appareil est connecté doit être visible et facilement accessible à l'utilisateur.
 - 1.14. ATTENTION: Certaines parties de cet appareil peuvent devenir très chaudes et causer de graves brûlures. Une attention particulière doit être accordée aux enfants et aux personnes vulnérables.
 - 1.15. Avant de connecter l'appareil, s'assurer que la tension du réseau électrique, coïncide avec celle indiquée sur la plaque



caractéristique.

- 1.16. Avant de connecter/déconnecter le câble d'alimentation, s'assurer que l'interrupteur principal de l'appareil (sur le côté) est déconnecté.
- 1.17. Ne pas tirer sur le câble d'alimentation pour déconnecter la prise du réseau électrique.
- 1.18. Si le câble d'alimentation est abîmé, il devra être remplacé dans l'un de nos Services officiels S&P ou par une personne qualifiée.
- 1.19.  Pour éviter les surchauffes, NE PAS COUVRIR l'appareil.
- 1.20. Ne pas insérer de corps rigide au travers des grilles, cela pourrait endommager l'appareil, provoquer un incendie ou un choc électrique.
- 1.21. Dans des espaces humides, la prise de courant doit être au minimum à 25 cm du sol. S'assurer que le câble ne touche pas le sol.
- 1.22. S'assurer que le câble d'alimentation ne touche pas les parties les plus chaudes de l'appareil.
- 1.23. En utilisation mobile de l'appareil, il est nécessaire de monter les pieds fournis de série et de placer l'appareil sur une surface plane
- 1.24. Les enfants de moins de 3 ans doivent être maintenus hors de portée de l'appareil à moins qu'ils soient continuellement supervisés.
- 1.25. Les enfants de moins de 8 ans ne peuvent PAS faire fonctionner l'appareil.
- 1.26. Cet appareil peut être utilisé par des enfants de 8 ans ou plus et par des personnes à capacités physiques, sensorielles ou mentales réduites ou avec un manque d'expérience et de connaissance de l'appareil, toujours sous la supervision ou avec la formation appropriée concernant l'utilisation de l'appareil de façon sûre pour comprendre les dangers encourus.
- 1.27. Les enfants ne doivent pas jouer avec l'appareil.

- 1.28. Avant de réaliser n'importe quelle opération de nettoyage ou d'entretien, s'assurer que l'appareil est débranché du réseau électrique.
- 1.29. Le nettoyage et l'entretien nécessaires ne doivent pas être réalisés par des enfants.
- 1.30. Ne pas nettoyer l'appareil lorsqu'il est en marche et ne pas le plonger dans l'eau.
- 1.31. Ne pas manipuler l'appareil avec les mains mouillées.
- 1.32.  Appareil conçu pour une utilisation intérieure.

2. DESCRIPTION DE L'APPAREIL/PANNEAU DE CONTRÔLE (Figure 1)

- a) Poignée de transport (Utilisation comme panneau rayonnant mobile).
- b) Écran de contrôle LCD.
- c) Panneau de contrôle "touch control".
- d) Interrupteur général (ON/OFF).
- e) Pieds (Utilisation comme panneau rayonnant mobile).

3. INSTALLATION POUR UTILISATION FIXE (Figure 4)

ATTENTION: Avant de procéder à l'installation de l'appareil, lire attentivement toutes les recommandations de sécurité indiquées dans ce manuel.

Installer dans la mesure du possible le panneau radiant sous une fenêtre mais jamais dans une zone avec des courants d'air.

- 3.1. À l'aide des quatre vis fournies, fixer les deux équerres en partie arrière supérieure de l'appareil. Fixer ensuite la patte en plastique en partie arrière inférieure au centre de l'appareil.
- 3.2. Percer 3 trous de diamètre 6 mm pour la fixation sur le mur selon les dimensions indiquées fig.4. Insérer les chevilles fournies. Dans les deux trous supérieurs, insérer les vis sans les serrer, en laissant un millimètre de distance entre la tête de vis et le mur.
- 3.3. Accrocher l'appareil sur les deux vis supérieures. Pour éviter que l'appareil ne se décroche ou se sépare du mur en partie inférieure, visser la patte en plastique dans le trou inférieur du mur.

4. FIXATION DES PIEDS POUR UNE UTILISATION MOBILE (Figure 5)

- 4.1. Placer l'appareil sur une surface de travail. Insérer les deux pieds en partie inférieure de l'appareil. Attention, les pieds ont une position déterminée (G/D).
- 4.2. Fixer les pieds à l'aide des vis fournies.



5. CONNEXION ET MODE D'EMPLOI

ATTENTION: Avant de connecter l'appareil, s'assurer que la tension d'alimentation du réseau coïncide avec celle indiquée sur la plaque caractéristique de l'appareil.

ATTENTION: Avant d'utiliser le mode d'emploi de l'appareil, lire attentivement l'ensemble des recommandations de Sécurité indiquées dans ce manuel.

5.1. Connecter le câble d'alimentation de l'appareil à la prise électrique.



5.2. Activer/Désactiver l'interrupteur situé sur le côté de l'appareil (**ON / OFF**).



NOTE: Si l'appareil n'est pas utilisé pendant une longue période (été), nous vous recommandons de le déconnecter à l'aide de l'interrupteur général.

5.3. Programmation du JOUR / HEURE

- Appuyer sur (**SET**) pendant 3 secondes pour entrer la programmation de la JOURNÉE et de l'HEURE.
- JOUR SEMAINE:** Lorsque le **JOUR** clignote, régler à l'aide des touches (▼ ▲) le jour (**1 Lundi / 2 / 3 / 4 / 5 / 6 / 7 Dimanche**). Confirmer le choix avec la touche (**OK**).
- HEURE/MINUTES:** Lorsque l'**HEURE** clignote, la régler à l'aide des touches (▼ ▲). Confirmer avec la touche (**OK**), puis régler de la même manière les minutes et à nouveau confirmer avec la touche (**OK**).

5.4. Mode FONCTIONNEMENT MANUEL









- Appuyer sur la touche  pour activer l'appareil. Appuyez ensuite sur  pour déterminer la puissance du fonctionnement souhaitée:

Picto écran	Puissance de chauffage
	1.500 W
	750 W

- Pour régler la température du thermostat, appuyer sur (**SET**) et avec les touches (▼ ▲) ajuster la température souhaitée dans la pièce.
- L'écran affiche en permanence la température réelle de la pièce (**ROOM**). Si la température programmée du thermostat (**SET**) est inférieure à la température réelle de la pièce (**ROOM**), l'appareil reste en mode veille ou s'éteint.
- Lorsqu'au contraire, la température réelle de la pièce (**ROOM**) est inférieure à la température définie sur le thermostat (**SET**), l'appareil se connecte automatiquement à la puissance de fonctionnement précédemment sélectionnée.



NOTE: Lorsque l'appareil fonctionne dans une pièce de jour (salon/salle à manger) il est recommandé de régler le thermostat à une température de 22-23°C. Lorsqu'il s'agit d'une pièce de nuit, il est recommandé une température de 18-19°C.

5.5. Mode FONCTIONNEMENT AUTOMATIQUE

- Appuyer sur la touche  jusqu'à ce qu'aucun des pictogrammes suivant (  ) ne s'affichent à l'écran.
- Appuyer ensuite sur la touche  pendant 3 secondes pour entrer dans la programmation hebdomadaire.
- Le pictogramme () clignote à l'écran pour indiquer que le mode de programmation hebdomadaire est activé.
- Il est possible de programmer qu'un seul cycle de fonctionnement par jour, c'est-à-dire, l'heure de connexion et l'heure de déconnexion pour chaque jour de la semaine (1-2-3-4-5-6-7). Il est aussi possible de programmer la température choisie dans la pièce (SET).
- Avec les touches ( ) et **(OK)** pour confirmer, introduire le programme hebdomadaire choisi. En cours de programmation les pictogrammes clignotent sur l'écran.
- Pour **NE PAS** programmer l'appareil un jour de la semaine (exemple : Bureaux le week-end), il suffit d'appuyer sur la touche **(SET)**. La mention **(OFF – OFF)** apparaît à l'écran pour indiquer que l'appareil ne se connectera pas pendant les journées indiquées. Pour annuler les jours en OFF, appuyer de nouveau sur **(SET)**.
- Lorsque le pictogramme () apparaît à l'écran sans clignoter, l'appareil active le programme hebdomadaire sélectionné. Il est possible d'utiliser l'appareil en mode manuel en dehors des horaires programmés.
- L'écran indique en permanence la température réelle de la pièce **(ROOM)**. Si la température programmée du thermostat **(SET)**, est inférieure à la température réelle de la pièce **(ROOM)**, l'appareil reste en mode veille ou s'éteint.
- Lorsqu'au contraire, la température réelle de la pièce **(ROOM)**, est inférieure à la température définie par le thermostat **(SET)**, l'appareil se connecte automatiquement à la puissance de fonctionnement maximale (1 500 W).



NOTE: Lorsque l'appareil fonctionne dans une pièce de jour (salon/salle à manger) il est recommandé de régler le thermostat à une température de 22-23°C. Lorsqu'il s'agit d'une pièce de nuit, il est recommandé une température de 18-19°C.

5.6. Mode HORS-GEL

- Ce mode de fonctionnement est très utile pour les locaux inoccupés (exemple : résidence secondaire) et pour lesquels il n'est pas souhaité que la température soit inférieure à +5°C.
- Appuyer sur la touche  pour activer l'appareil. Appuyer ensuite sur  jusqu'à ce que le pictogramme () apparaisse à l'écran. Le thermostat s'ajuste automatiquement à une température **(SET)** de +5°C.
- Lorsque la température de la pièce est inférieure à +5°C, l'appareil se connecte automatiquement à la puissance maximale (1500 W) pour éviter, par exemple, le gel des canalisations.

NOTE: L'écran indique en permanence la température réelle de la pièce **(ROOM)**.





5.7. Détection FENÊTRE OUVERTE

- Pour éviter que l'émetteur de chaleur fonctionne avec la fenêtre/porte ouverte, ce dernier inclut une fonction de contrôle d'économie d'énergie. Cette fonction peut être seulement activée lorsque l'appareil est en mode de fonctionnement **MANUEL**.
- Appuyer sur la touche  pour activer cette fonction. Le pictogramme  apparaît à l'écran pour indiquer que cette fonction est activée.
- Si la température dans la pièce diminue de 5°C en 10 minutes, l'appareil détecte une fenêtre/porte ouverte et cesse de fonctionner pendant 60 minutes. Le pictogramme de la fenêtre ouverte clignote à l'écran pour informer que cette fonction est activée.
- Après 60 minutes si la température n'a pas **augmenté d'au moins 1°C**, l'appareil considère que la fenêtre/porte est toujours ouverte et reste éteint 60 minutes supplémentaires.
- Si la température dans la pièce a augmenté d'un degré, par rapport à la période d'arrêt de l'appareil, le chauffage continue de fonctionner en **MODE MANUEL**.

NOTE: Cette fonction peut être désactiver à tout moment, en appuyant de nouveau sur la touche .

5.8. Système de BLOPAGE

- Cette option est très utile pour une utilisation dans des lieux publics comme des bibliothèques, hôtels, etc., où il est souhaité que personne ne puisse manipuler le panneau de contrôle. En activant cette fonction, l'appareil fonctionne selon le mode sélectionné, aussi bien en mode MANUEL qu'en mode AUTOMATIQUE et personne ne peut manipuler le panneau de contrôle.

Appuyer simultanément pendant 5 secondes sur les touches ( ) pour activer/désactiver le blocage de l'appareil. Lorsque l'appareil est bloqué, à l'écran affiche les pictogrammes suivants  .

- Quand l'appareil est déconnecté avec l'interrupteur général ou débranché de la prise d'alimentation, la fonction blocage reste mémorisée.

5.9. Message d'ERREUR

Si le message d'erreur (E1) apparaît à l'écran, contacter le **Réseau des Services Après-Vente** si vous vous trouvez en Espagne, ou votre distributeur habituel pour le reste du monde. Pour les localiser, se connecter à la page **WEB: www.solerpalau.com**

6. ENTRETIEN

Avant de procéder à toute opération d'entretien, laisser refroidir l'appareil pendant quelques minutes et le déconnecter totalement du réseau électrique.

- Ce produit doit être nettoyé régulièrement (au moins une fois par an) pour éviter l'accu-

mulation de poussière sur la partie arrière (entrée d'air), qui pourrait occasionner une surchauffe.

- Décrocher l'appareil du mur et aspirer la poussière accumulée sur l'entrée d'air à l'aide d'un aspirateur.
- Nettoyer la carcasse extérieure avec un chiffon humide. Ne pas utiliser de produits d'entretien qui pourraient détériorer les finitions/couleur du plastique.
- Ne pas immerger l'appareil et ne pas l'asperger avec de l'eau.

7. MISE HORS SERVICE / RECYCLAGE



La norme de l'UE et l'engagement que nous prenons pour les générations futures, nous obligent au recyclage des matériaux ; nous vous prions de ne pas oublier de déposer tous les éléments restants de l'emballage dans les conteneurs de recyclage correspondants, mais également de mener les appareils remplacés au centre de déchets le plus proche.

8. INFORMATION PERTINENTE POUR LE DÉMONTAGE, RECYCLAGE OU ÉLIMINATION DU PRODUIT

En cas de désassemblage de l'appareil, il est indispensable de respecter les dispositions correspondantes à l'élimination ou au recyclage des matériaux et composants.

Liste des principaux matériaux du chauffage:

- Parties latérales et pieds en plastique PP.
- Corps de l'appareil en tôle métallique.
- Platines électroniques avec étain.
- Câbles électriques en cuivre.
- Résistance en mica.

9. ASSISTANCE TECHNIQUE

Le **Réseau des Services Officiels S&P** (Espagne) garantit une assistance technique adaptée. En cas d'anomalie lors du fonctionnement de l'appareil, nous vous prions de contacter l'un des services mentionnés, où vous serez pris en charge. Toute manipulation, non strictement nécessaire à l'installation de l'appareil, effectuée par des personnes étrangères aux **Services Officiels de S&P**, nous obligera à annuler la garantie. Pour toute information concernant les produits **S&P** adressez-vous au Réseau des Services Après-Vente si vous vous trouvez en Espagne, ou à votre distributeur habituel dans le reste du monde. Pour les localiser, se connecter à la page **WEB: www.solterpalau.com**



ITALIANO

Leggere attentamente queste istruzioni prima di utilizzare questo pannello radiante, al fine di evitare che si verifichino danni e situazioni di pericolo. Qualsiasi utilizzo di questo dispositivo, che non sia indicato in questo manuale, può causare incendio, cortocircuito o lesioni e farà decadere la garanzia.

La garanzia non copre nessun difetto, deterioramento, perdita, lesione o danno causato da un uso scorretto del prodotto. Sono garantiti tutti i diritti legali che rispettano la normativa vigente. Nessuna condizione della garanzia esclude o cambia i termini normativi regolati dalle leggi di ogni nazione, che non possono essere esclusi o modificati per nessun motivo.

Prima dell'avviamento, rimuovere correttamente tutte le confezioni e verificare l'integrità dell'apparecchio. Se viene riscontrato qualche difetto o danno, **non bisogna installare** o cercare di riparare l'apparato, per favore, contattare il distributore.

Non lasciare l'imballo alla portata dei bambini e depositarlo in conformità alle norme vigenti di riciclaggio.

1. AVVERTENZE DI SICUREZZA

- 1.1. Questo dispositivo è stato realizzato come pannello radiante per installazione a parete o come pannello radiante mobile. Deve essere usato solamente come fonte di calore.
- 1.2. L'apparato non deve essere utilizzato in abitazioni o magazzini dove i gas possono provenire da vernici, prodotti chimici, detersivi, solventi... etc, o altri materiali altamente infiammabili.
- 1.3. L'apparato deve essere montato su una parete verticale e solida, assicurandosi che essa sia totalmente livellata.
- 1.4. L'apparato non deve essere montato su una parete con una superficie infiammabile, come ad esempio: legna, plastica, moquette, fibra... etc.
- 1.5. Assicurarsi che una volta installato, siano state rispettate le distanze minime di sicurezza. (Vedere FIGURA 2).
- 1.6. **ATTENZIONE;** Una volta installato, non ci dovranno essere oggetti infiammabili o soggetti al calore a meno di un metro intorno all'apparecchio (tende, mobili, tovaglie, piante... etc).

- 1.7. Questo dispositivo non deve essere incassato in modo da ostruire la libera circolazione dell'aria.
- 1.8. Non installare l'apparato appena sotto una presa di corrente.
- 1.9. Per installazione elettrica fissa, i mezzi di spegnimento devono essere incorporati secondo le norme di installazione, con una separazione del contatto in tutti i poli che prevedono lo scollegamento totale in condizioni di sovratensione di categoria III.
- 1.10. Questo pannello radiante è di Classe II (doppio isolamento elettrico ) di conseguenza non necessita di connessione a terra.
- 1.11. Si devono osservare esattamente le zone di sicurezza determinate dagli standard locali di installazione elettrica o le norme di sicurezza applicabili nel proprio paese. In qualsiasi caso in cui si va ad installare il prodotto in un bagno, NON andrà installato nelle aree indicate come ZONA 0, ZONA 1 o ZONA 2. Essendo un apparato IP21 esso si può installare nella ZONA 3, purchè sia posizionato in modo che esso non sia a portata di vasca o doccia, incluso lo stesso cavo di alimentazione. (Vedere FIGURA 3).
- 1.12. Per uso mobile, il prodotto non può essere posizionato nei pressi di una vasca, una doccia o una piscina.
- 1.13. La presa di corrente alla quale è connesso il cavo di alimentazione dell'apparato, deve essere visibile e facilmente alla portata dell'utilizzatore.
- 1.14. PRECAUZIONE: Alcune parti di questo prodotto possono diventare molto calde e causare gravi scottature. Bisogna porre particolare attenzione quando i bambini e le persone vulnerabili sono presenti.
- 1.15. Prima di connettere l'apparato, assicurarsi che il voltaggio della rete elettrica, coincida con quello indicato sulla targhetta delle caratteristiche.
- 1.16. Prima di connettere/disconnettere il cavo di alimentazione, assicurarsi che l'interruttore principale, che incorpora l'apparato (parte posteriore), sia disconnesso.



- 1.17. Non tirare il cavo di alimentazione per staccare la spina dalla rete elettrica.
- 1.18. Se il cavo di alimentazione è danneggiato, deve essere sostituito tramite uno dei nostri servizi ufficiali di S&P o tramite personale qualificato.
- 1.19.  Per evitare surriscaldamento, evitare di coprire l'apparato.
- 1.20. Non inserire nessun corpo rigido attraverso la rete, questo potrà danneggiare il prodotto, far scoppiare un incendio o una scossa elettrica.
- 1.21. In spazi umidi, la presa di alimentazione deve stare come minimo, a 25 cm dal suolo. Assicurarsi che il cavo non tocchi il suolo.
- 1.22. Assicurarsi che il cavo di alimentazione non tocchi le parti più calde dell'apparato.
- 1.23. Se viene usato come pannello radiante mobile, si devono montare i piedini forniti di serie e ubicare il dispositivo sopra una superficie piana.
- 1.24. I bambini minori di 3 anni devono mantenersi al di fuori della portata dell'apparato a meno che siano continuamente supervisionati.
- 1.25. I bambini minori di 8 anni NON possono far funzionare l'apparato.
- 1.26. Questo prodotto può essere usato da bambini con età di 8 anni o superiore e persone con capacità fisiche, sensoriali o mentali ridotte, mancanza di esperienza e conoscenza, se hanno l'adeguata supervisione o se hanno ricevuto l'appropriata formazione rispetto all'utilizzo dell'apparato in maniera sicura e sui pericoli che il prodotto implica.
- 1.27. I bambini non devono giocare con l'apparato.
- 1.28. Prima di realizzare qualsiasi operazione di pulizia o di manutenzione, assicurarsi che l'apparato sia disconnesso dalla rete elettrica.

- 1.29. La pulizia e la manutenzione, a cura dell'utilizzatore, non devono essere realizzati dai bambini.
- 1.30. Non pulire il dispositivo mentre sta funzionando e non sommergerlo in acqua.
- 1.31. Non manipolare il prodotto con le mani bagnate.
- 1.32.  Prodotto disegnato per uso interno.

2. DESCRIZIONE DEL PRODOTTO/PANNELLO DI CONTROLLO (Figura 1)

- a) Maniglia per il trasporto (Utilizzo come pannello radiante mobile).
- b) Pannello di controllo LCD.
- c) Pannello di controllo "touch control".
- d) Interruttore generale (ON / OFF).
- e) Piedi (Utilizzo come pannello radiante mobile).

3. INSTALLAZIONE PER UTILIZZO FISSO (Figura 4)

ATTENZIONE: prima di procedere con l'installazione del prodotto, leggere attentamente tutte le avvertenze di sicurezza indicate nella relativa sezione.

Nei limiti del possibile, bisognerebbe installare il prodotto sotto una finestra, ma in nessun modo in una zona soggetta a correnti d'aria.

- 3.1. Mediante le quattro viti fornite, fissare le due staffe alla parte superiore del retro dell'unità. Successivamente fissare la parte in plastica nella zona centrale inferiore del retro dell'apparato.
- 3.2. Usando un trapano di diametro 6mm, praticare i tre fori di fissaggio sulla parete. Inserire i tappi in dotazione. Inserire le viti nei due fori superiori, lasciando un millimetro di separazione dalla parete.
- 3.3. Appendere il prodotto alle due viti superiori. Per evitare che la parte inferiore del prodotto sia separata dalla parete, avvitare la parte in plastica che separa le viti dalla parete.

4. FISSAGGIO DEI PIEDI PER USO MOBILE (Figura 5)

- 4.1. Posizionare il prodotto su un piano di lavoro idoneo. Posizionare i due piedi sulla parte inferiore del dispositivo. Attenzione: i piedi hanno una posizione precisa (L/R).
- 4.2. Fissare i piedi tramite le viti fornite.

5. CONNESSIONE E MODALITA' DI UTILIZZO

ATTENZIONE: Prima di procedere con la connessione dell'apparato, verificare che la tensione di alimentazione della rete coincida con quella indicata sulla targhetta del prodotto.







ATTENZIONE: Prima di procedere con l'avviamento del prodotto, leggere attentamente tutte le **AVVERTENZE DI SICUREZZA** indicate nella relativa sezione.

5.1. Connettere il cavo di alimentazione del prodotto alla presa di corrente.



5.2. Agire sull'interruttore principale posto sul retro dell'apparecchio **(ON/OFF)**.



NOTA: Se l'apparato non verrà utilizzato per un lungo periodo di tempo (estate), si consiglia di spegnere il prodotto con l'interruttore generale.



5.3. Programmazione del GIORNO / ORA

- Premere **(SET)** per tre secondi per entrare nella programmazione del giorno e dell'ora.
- **GIORNO DELLA SETTIMANA:** Quando il **giorno** lampeggia, mediante i pulsanti ( ) si potrà impostare il giorno (**1 Lunedì / 2 / 3 / 4 / 5 / 6 / 7 Domenica**). Successivamente confermare mediante il tasto **(OK)**.
- **ORA/MINUTO:** Quando l'**ORA** lampeggia, mediante i pulsanti ( ) potrà essere impostata. Confermare sempre mediante il tasto **(OK)**, quindi regolare i minuti e confermare nuovamente con il tasto **(OK)**.

5.4. Modalità FUNZIONAMENTO MANUALE





- Premere il pulsante  per attivare il dispositivo. Successivamente premere  per impostare la potenza di funzionamento desiderata:





Icona Schermo	Potenza di riscaldamento
	1.500 W
	750 W

- Per regolare la temperatura del termostato, premere **(SET)** e mediante i tasti ( ) si andrà a determinare la temperatura desiderata nella stanza.
- Sullo schermo verrà indicata permanentemente la temperatura che si ha all'interno della stanza (**ROOM**). Logicamente, se la temperatura programmata sul termostato **(SET)**, è inferiore alla temperatura reale dell'abitazione (**ROOM**), il prodotto si conatterà automaticamente alla potenza precedentemente definita.
- Al contrario, quando la temperatura reale dell'abitazione (**ROOM**), è inferiore a quella impostata sul termostato **(SET)**, l'apparato si conatterà automaticamente alla potenza precedentemente definita.

NOTA: Se si tratta di una stanza giornaliera (sala da pranzo/soggiorno) raccomandiamo di impostare il termostato ad una temperatura di 22-23°C. Se si tratta di una stanza notturna, raccomandiamo di impostare il termostato ad una temperatura di 18-19°C.



5.5. Modalità FUNZIONAMENTO AUTOMATICO

- Premere il pulsante  finchè sullo schermo **non** appare nessuna delle icone (  .

- Successivamente premere il pulsante  per tre secondi in modo da entrare nella programmazione settimanale.
- L'icona  lampeggerà sullo schermo, per indicare che siamo nella modalità di programmazione settimanale.
- Si può programmare un solo ciclo di funzionamento al giorno, ovvero l'ora di connessione e spegnimento di ogni giorno della settimana (1-2-3-4-5-6-7). Potremo programmare anche la temperatura desiderata all'interno dell'abitazione (SET).
- Mediante i pulsanti   e il tasto **(OK)** per confermare, impostiamo la programmazione settimanale desiderata. Quando entriamo nel settaggio delle impostazioni, le relative icone lampeggeranno.
- Se ci sono alcuni giorni della settimana in cui **NON** vogliamo che il dispositivo si connetta (Esempio: uffici a fine settimana), per questi giorni nello specifico bisogna premere **(SET)**. Sullo schermo comparirà **(OFF – OFF)** per indicare che l'apparato non si conatterà durante questi giorni. Per annullare i giorni in OFF, premeremo di nuovo **(SET)**.
- Quando sullo schermo ci sarà l'icona  non lampeggiante, l'apparato eseguirà il programma settimanale da noi inserito. Ugualmente potremo utilizzare il prodotto in modalità manuale al di fuori delle ore programmate.
- Sullo schermo sarà indicata permanentemente la temperatura reale che c'è nella stanza **(ROOM)**. Logicamente, se la temperatura programata sul termostato **(SET)**, è inferiore a quella reale dell'abitazione **(ROOM)**, il prodotto rimarrà in modalità di standby o si spegnerà.
- Al contrario, quando la temperatura reale dell'abitazione **(ROOM)**, è più bassa di quella impostata sul termostato **(SET)**, l'apparato si conatterà automaticamente alla massima potenza (1.500 W).

NOTA: Se è una stanza giornaliera (Sala da pranzo/salotto) raccomandiamo di impostare il termostato ad una temperatura di 22-23°C. Se è una stanza notturna, raccomandiamo di impostare la temperatura a 18-19°C.



5.6. Modalità ANTIGELO

- Questa modalità di funzionamento è estremamente utile, per quando si è assenti da casa (Esempio: seconda casa) e non vogliamo che la temperatura scenda sotto i +5°C.
- Premere il pulsante  per accendere il prodotto. Successivamente premere  finché non apparirà sullo schermo l'icona . Si noterà che il termostato è impostato automaticamente ad una temperatura **(SET)** di +5°C.
- Quando la temperatura della stanza si abbassa sotto i +5°C, il prodotto si conatterà automaticamente alla massima potenza (1.500W) per evitare, per esempio, il congelamento dei tubi dell'acqua.

NOTA: In ogni momento, verrà indicata sullo schermo la temperatura reale dell'abitazione **(ROOM)**.



5.7. Rilevamento **FINESTRA APERTA**

- Per evitare che l'emissore stia funzionando con la finestra aperta, esso incorpora una funzione di controllo del consumo energetico. Questa funzione può essere attivata solo quando il riscaldatore sta lavorando in modalità di funzionamento **MANUALE**.
- Premere  per attivare questa funzione. Sullo schermo apparirà l'icona corrispondente () per indicare che questa funzione è attiva.
- Se la temperatura dell'abitazione scende di 5°C in 10 minuti, l'emissore rileva che abbiamo una finestra/porta aperta e si ferma per 60 minuti. L'icona della finestra aperta lampeggerà per informarci che questa funzione è attiva.
- Se trascorsi 60 minuti la temperatura **non è aumentata almeno di 1°C**, l'emissore rimarrà fermo per altri 60 minuti, in quanto capisce che la finestra/porta è ancora aperta.
- Se la temperatura dell'abitazione aumenta di almeno 1°C, rispetto alla temperatura rilevata nel momento dello spegnimento per finestra/porta aperta, il prodotto tornerà a funzionare in **MODALITA' MANUALE**.

NOTA: In qualunque momento possiamo disattivare la funzione premendo di nuovo il .

5.8. Sistema di **BLOCCO**

- Questa funzione è molto utile per luoghi pubblici come biblioteche, hotel... etc, dove desideriamo che nessuno possa manipolare l'emissore. Attivando questa funzione, l'emissore funzionerà nella modalità che desideriamo, sia in modalità manuale sia automatica e nessuno potrà manipolare il controllo.

Premere per 5 secondi i pulsanti ( ) simultaneamente per attivare / disattivare il blocco dell'emissore. Quando l'emissore è bloccato, sullo schermo appariranno le icone



- Anche se l'emissore è scollegato, mediante l'interruttore generale, o staccando il prodotto dalla rete elettrica, la funzione di blocco rimarrà in memoria.

5.9. Messaggio di **ERRORE**

Se sullo schermo appare il messaggio di errore (E1) per favore contattare la **rete di servizi post vendita** per il territorio spagnolo, o il proprio distributore abituale nel resto del mondo.

6. MANUTENZIONE

Prima di iniziare qualunque tipo di operazione di manutenzione, non dimenticarsi di lasciare raffreddare il dispositivo per qualche minuto e di staccarlo totalmente dalla rete elettrica.

- Questo prodotto richiede una pulizia periodica (minimo una volta all'anno) per evitare l'accumulo di polvere nella parte posteriore (entrata dell'aria), in quanto ciò può provocare surriscaldamento.

- Togliere l'apparecchio dalla parete e pulire mediante un aspiratore la polvere accumulata all'ingresso dell'aria.
- Con un panno umido di acqua, pulire il corpo esterno. Non utilizzare detergenti né altri prodotti abrasivi che potrebbero deteriorare la finitura e il colore della plastica.
- Non sommergere il dispositivo né proiettare acqua verso esso.

7. SMALTIMENTO / RICICLAGGIO



La normativa CEE e l'impegno che dobbiamo acquisire con le generazioni future, richiedono il riciclaggio dei materiali; non dimenticarsi di depositare tutti gli elementi dell'imballaggio nei corrispondenti contenitori per il riciclaggio, oltre a portare l'attrezzatura sostituita nella discarica più vicina.

8. INFORMAZIONI PERTINENTI PER LO SMONTAGGIO, RICICLAGGIO O ELIMINAZIONE DEL PRODOTTO ALLA FINE DELLA SUA VITA UTILE

In caso di rottamazione del prodotto, bisogna rispettare le disposizioni corrispondenti all'eliminazione o al riciclaggio dei materiali e dei componenti.

Lista dei principali materiali del riscaldatore:

- Bordi e piedi di plastica PP.
- Corpo in piastra metallica.
- Piastre elettroniche stagnate.
- Cavi elettrici in rame.
- Resistenza in mica.

9. ASSISTENZA TECNICA

L'estesa rete di **servizi ufficiale S&P** garantisce un'adeguata assistenza tecnica. Nel caso in cui si osserva qualsiasi tipo di anomalia nel funzionamento del prodotto, Si prega di contattare uno dei servizi menzionati, dove verrà fornita assistenza.

Qualunque manipolazione che non sia necessaria per il montaggio del prodotto, effettuata da persone esterne, per le condizioni stabilite dai **servizi ufficiali di S&P**, farà decadere la garanzia.

Per chiarire eventuali dubbi sui prodotti **S&P** si prega di contattare la rete di servizi post vendita se si è in territorio spagnolo, o il proprio rivenditore abituale nel resto del mondo.



PORTUGUÊS

Por favor, leia estas instruções cuidadosamente antes de usar e instalar este painel radiante, a fim de evitar danos e irradiação situações ocorrem. Qualquer utilização deste dispositivo, que é diferente do que é indicado neste manual, pode causar incêndio, choque elétrico ou lesão e vai fazer a garantia é nula e sem efeito.

A garantia não cobre qualquer defeito, deterioração, perda, lesão ou dano causado pelo uso indevido deste produto. Todos os direitos legais a este respeito são garantidos. Não há condição ou garantia excluí muda as condições de garantia regulados por leis estaduais, que não podem ser excluídos ou modificados por qualquer motivo.

Antes do arranque, retire todos os pacotes com cuidado e verifique a integridade do aparelho. Se algum defeito ou dano for encontrado, **não o monte**, instale ou tente consertar o aparelho. Por favor, entre em contato com o distribuidor.

Não deixe a embalagem ao alcance de crianças e deposite-a de acordo com os regulamentos atuais de reciclagem.

1. AVISOS DE SEGURANÇA

- 1.1. Este aparelho foi concebido como um painel radiante para instalação em parede ou como painel radiante móvel. Deve ser usado como fonte de calor e somente para esse propósito.
- 1.2. O dispositivo não deve operar em quartos ou armazéns onde o perigo pode resultar da existência de gases a partir de tintas, produtos químicos, detergentes, solventes, vernizes, etc ..., ou outros materiais altamente inflamáveis.
- 1.3. No caso de você deseja instalar o dispositivo deve ser montado em uma parede vertical e sólida, garantindo que isso é completamente nivelado, tanto vertical como horizontalmente.
- 1.4. O aparelho não deve ser montado numa parede com uma superfície inflamável, como por exemplo: madeira, plástico, tapetes, fibras ... etc.
- 1.5. Certifique-se de que, uma vez instalado, as distâncias mínimas de segurança indicadas serão respeitadas. (Veja a FIGURA 2).

- 1.6. **ATENÇÃO;** Uma vez instalado, não deve haver objetos inflamáveis ou que o calor os afeta (cortinas, móveis, toalhas, plantas, animais de estimação ... etc) menos de 1 metro ao redor do dispositivo
- 1.7. Este aparelho não deve ser instalado em um local fechado onde interfira com a livre circulação de ar.
- 1.8. Não instale o aparelho diretamente abaixo de uma tomada elétrica.
- 1.9. Para instalações elétricas fixas, os meios de desconexão devem ser incorporados de acordo com os regulamentos de instalação, com uma separação de contatos em todos os polos que proporcione desconexão total sob as condições de sobretensão da categoria III.
- 1.10. Este Painel Radiante é de Classe II (isolamento elétrico duplo ) portanto, não requer conexão ao terra.
- 1.11. As zonas de segurança determinadas nas normas locais de instalação elétrica ou nos regulamentos de segurança aplicáveis em seu país devem ser observadas. Em qualquer caso, se for instalado em um banheiro, nunca instale-o na área indicada como ZONA 0, ZONA 1 ou ZONA 2. Como é um dispositivo IP21, ele pode ser instalado nas Zonas 3, desde que seja colocado de forma que o dispositivo , incluindo os botões de controle e o mesmo cabo de alimentação, NÃO fique ao alcance de ninguém na banheira ou no chuveiro. (Veja a FIGURA 3).
- 1.12. Para uso móvel, não pode ser usado nas proximidades de uma banheira, um chuveiro ou uma piscina.
- 1.13. A tomada de energia onde o cabo de alimentação do dispositivo, ele deve estar visível e facilmente disponível para o usuário.
- 1.14. **CUIDADO:** Algumas partes deste dispositivo podem ser muito quente e causar queimaduras graves. Não toque, mesmo depois que está funcionando. Atenção especial deve ser dada quando crianças e pessoas vulneráveis estão presentes.



- 1.15. Antes de ligar o aparelho, certifique-se de que a tensão da rede coincide com a indicada na placa de características.
- 1.16. Antes de conectar / desconectar o cabo de alimentação, certifique-se de que a chave principal que incorpora o dispositivo (lado) esteja desconectada.
- 1.17. Não puxe o cabo de alimentação para desconectar o plugue da tomada.
- 1.18. Se o cabo de alimentação estiver danificado, ele deve ser substituído em um dos nossos serviços oficiais da S & P ou por pessoal qualificado.
- 1.19.  Para evitar o sobreaquecimento, NÃO COBRE o aparelho.
- 1.20. Não insira nenhum corpo rígido através da grade, isso pode danificar o aparelho, inicie um incêndio ou um choque elétrico.
- 1.21. Em espaços molhados, a fonte de alimentação deve ser pelo menos 25 cm acima do solo. Certifique-se de que o cabo não toque no solo.
- 1.22. Certifique-se de que o cabo de alimentação não toque nas partes mais quentes do aparelho.
- 1.23. Sempre que for utilizado como painel radiante móvel, os pés fornecidos de série devem ser montados e o aparelho colocado numa superfície plana.
- 1.24. Crianças menores de 3 anos devem ser mantidas fora do alcance do aparelho, a menos que sejam supervisionadas continuamente.
- 1.25. Crianças menores de 8 anos NÃO podem operar o aparelho.
- 1.26. Este dispositivo só pode ser utilizado por crianças com 8 ou mais anos de idade e pessoas com capacidades físicas, sensoriais ou mentais reduzidas ou falta de experiência e conhecimento, se tiverem recebido supervisão ou treinamento adequados sobre o uso do dispositivo de maneira segura e entender os perigos envolvidos.
- 1.27. As crianças não devem brincar com o aparelho.

- 1.28. Antes de efectuar qualquer operação de limpeza ou manutenção, certifique-se de que o aparelho está desligado da corrente.
- 1.29. A limpeza e a manutenção a serem realizadas pelo usuário não devem ser realizadas por crianças.
- 1.30. Não limpe o aparelho enquanto ele estiver funcionando e não o mergulhe em água.
- 1.31. Não manuseie o aparelho com as mãos molhadas.
- 1.32.  Aparelho projetado para uso interno.

2. DESCRIÇÃO DO PAINEL DE APARELHOS / CONTROLE (Figura 1)

- a) Pega para transporte (Use como painel radiante móvel).
- b) tela de controle LCD.
- c) Painel de controle "Touch control".
- d) Interruptor geral (ON / OFF).
- e) Pés (use como painel radiante móvel).

3. INSTALAÇÃO PARA USO FIXO (Figura 4)

ATENÇÃO: Antes de prosseguir com a instalação do dispositivo, leia atentamente todas as advertências de segurança indicadas na seção correspondente.

Tanto quanto possível, você deve instalar o emissor sob uma janela, mas não em uma área de desenho.

- 3.1. Usando os quatro parafusos fornecidos, fixe os dois suportes na parte traseira superior do aparelho. Próximo Coloque a peça de plástico na parte central inferior traseira.
- 3.2. Com uma broca de 6mm de diâmetro, pratique os 3 furos de fixação na parede. Insira os plugues fornecidos. Nos dois furos superiores, insira os parafusos deixando-os frouxamente, com um milímetro de separação será suficiente.
- 3.3. Pendure o aparelho nos dois parafusos superiores. Para evitar que o aparelho seja desapertado ou separado da parede pela parte inferior, aparafuse o pedaço de plástico previamente fixado ao aparelho na parede.

4. FIXAÇÃO DOS PÉS PARA USO MÓVEL (Figura 5)

- 4.1. Coloque o dispositivo em uma superfície de trabalho adequada. Insira os dois pés na parte inferior do aparelho. Atenção os pés têm uma posição específica (L / R).
- 4.2. Fixe os pés com os parafusos fornecidos.



5. MODO DE CONEXÃO E EMPREGO

ATENÇÃO: Antes de proceder à ligação do aparelho, verifique se a tensão de alimentação da rede coincide com a indicada na plaqueta de identificação do aparelho.





ATENÇÃO: Antes de prosseguir com o uso do dispositivo, leia atentamente todas as advertências de segurança indicadas na seção correspondente.

5.1. Ligue o cabo de alimentação do aparelho à tomada.



5.2. Atuar no interruptor geral localizado na lateral do aparelho **(ON / OFF)**.



NOTA: Se o aparelho não for ser usado por um longo período de tempo (verão), recomendamos que você desconecte o aparelho usando este interruptor geral.



5.3. Horário do DIA / HORÁRIO

- Pressione **(SET)** por 3 segundos para entrar na programação do DIA e HORA.
- **WEEKDAY:** Quando o **DIA** estiver piscando, usando as teclas ( ) você pode ajustar em dia (**1 segunda / 2 / 3 / 4 / 5 / 6 / 7 domingo**). Em seguida, confirme pressionando **(OK)**.
- **HORA / MINUTOS:** Quando a **HORA** estiver piscando, usando as teclas ( ) você pode ajustá-la. Confirme sempre com a tecla **(OK)**, depois ajuste os minutos igualmente e confirme novamente com a tecla **(OK)**.

5.4. Modo de OPERAÇÃO MANUAL









- Pressione a tecla  para ativar o dispositivo. Em seguida, pressione  para determinar a potência operacional desejada:

Display de ícone	Potência de aquecimento
	1.500 W
	750 W

- Para ajustar a temperatura do termostato, pressione **(SET)** e usando as teclas ( ) você pode determinar a temperatura desejada na sala.
- Na tela, a temperatura real na sala **(ROOM)** é permanentemente indicada. Logicamente, se a temperatura programada do termostato **(SET)** for inferior à temperatura ambiente real **(ROOM)**, o aparelho permanecerá no modo de espera ou parará.
- Caso contrário, quando a temperatura ambiente real **(ROOM)** estiver abaixo da temperatura definida no termostato **(SET)**, o aparelho liga-se automaticamente à potência previamente definida.



NOTA: Se for uma sala de dia (sala de jantar / sala de estar), recomendamos ajustar o termostato a uma temperatura de 22-23°C. Se for uma noite, recomendamos ajustar entre 18-19°C.

5.5. Modo de OPERAÇÃO AUTOMÁTICA

- Pressione o botão  até que nenhum dos ícones (, , ) apareça na tela.
- Em seguida, pressione a tecla  por 3 segundos para entrar na programação semanal.
- O ícone () irá piscar na tela, para indicar que estamos no modo de programação semanal.
- Podemos programar apenas um ciclo de operação por dia, ou seja, o tempo de conexão e o tempo de desconexão de cada dia da semana (1-2-3-4-5-6-7). Também podemos programar a temperatura desejada na sala (SET).
- Através das teclas (, ) e da chave (OK) para confirmar, introduziremos o programa semanal desejado. Em todos os momentos, os ícones na tela que estamos programados piscarão.
- Se houver algum dia da semana que **NÃO** queremos que o dispositivo se conecte (Exemplo: Escritórios nos finais de semana), para este dia específico, pressionaremos (SET). O visor mostrará (OFF - OFF) para indicar que o dispositivo não conectará durante esses dias. Para cancelar os dias OFF, pressione novamente (SET).
- Quando o ícone () aparece na tela sem piscar, o dispositivo irá executar o programa semanal digitado por nós. Também podemos usar o dispositivo no modo manual fora dos horários programados.
- Na tela, a temperatura real na sala (ROOM) é permanentemente indicada. Logicamente, se a temperatura programada do termostato (SET) for inferior à temperatura ambiente real (ROOM), o aparelho permanecerá no modo de espera ou parará.
- Caso contrário, quando a temperatura real do quarto (ROOM), é abaixo da temperatura de conjunto do termostato (SET), o dispositivo liga-se automaticamente sempre a potência máxima (1500 W).

NOTA: Se for uma sala de dia (sala de jantar / sala de estar), recomendamos ajustar o termostato a uma temperatura de 22-23°C. Se for uma noite, recomendamos ajustar entre 18-19°C.



5.6. Modo ANTI-ICE

- Esse modo de operação é extremamente útil, pois quando estamos ausentes de casa (Exemplo: segundas residências) e não queremos que a temperatura da sala caia abaixo de + 5°C.
- Pressione a tecla  para ativar o dispositivo. Em seguida, pressione até o ícone  aparecer na tela (). Você notará que o termostato foi ajustado automaticamente para uma temperatura (SET) de + 5°C.
- Quando a temperatura da sala cai abaixo de + 5 ° C, a unidade conectará automaticamente à potência máxima (1.500W) para evitar, por exemplo, o congelamento de tubulações de água.

NOTA: Em todos os momentos, a temperatura ambiente real (ROOM) é indicada na tela.







5.7. Detecção DE JANELA ABERTA

- Para evitar que o emissor de calor esteja funcionando com uma janela / porta aberta, incorpora uma função de controle de economia de energia. Esta função só pode ser ativada quando a seção estiver trabalhando no modo de operação **MANUAL**.
- Pressione  para ativar esta função. O ícone correspondente () aparecerá na tela para indicar que esta função de controle está ativada.
- Se a temperatura da sala cair 5°C em 10 minutos, o aparelho interpreta que temos uma janela / porta aberta e interromperá o funcionamento do transmissor por 60 minutos. Na tela, o ícone da janela aberta piscará para nos informar que esta função está ativa.
- Se depois de 60 minutos a temperatura ainda **não aumentar pelo menos 1°C**, o dispositivo permanecerá parado por mais 60 minutos, desde que entenda que a janela / porta ainda está aberta.
- Se a temperatura da sala aumentar um grau, em relação à temperatura no momento anterior à parada de 60 minutos, o aquecedor continuará a operar em **MODO MANUAL**.

NOTA: A qualquer momento, podemos desativar a função pressionando a tecla  novamente.

5.8. Sistema de BLOQUEIO

- Esta opção é muito útil para lugares públicos como bibliotecas, hotéis ... etc, onde queremos que ninguém seja capaz de manipular o controle de emissão. Ativando esta função, o transmissor funcionará de acordo com o que queremos, tanto no modo MANUAL quanto no modo AUTOMÁTICO e ninguém poderá manipular o controle.

Pressione as teclas ( ) simultaneamente por 5 segundos para ativar / desativar o bloqueio do transmissor. Quando o remetente é bloqueado, os ícones   aparecerão na tela.

- Mesmo se o transmissor estiver desligado, por meio do interruptor principal, ou desconectando o transmissor da rede, a função de bloqueio é memorizada.

5.9. Mensagem de ERRO

Se a mensagem de erro (E1) aparecer na tela, entre em contato com a **Rede de serviços pós-venda**, se ela estiver em território espanhol ou com seu distribuidor habitual no resto do mundo. Para a sua localização, pode consultar a página **WEB: www.solerpalau.com**

6. MANUTENÇÃO

Antes de iniciar qualquer operação de manutenção, não se esqueça de deixar o aparelho arrefecer durante alguns minutos e desligá-lo completamente da rede elétrica.

- Este produto requer limpeza periódica (pelo menos uma vez por ano) para evitar o acúmulo de poeira na parte inferior e na grade dianteira, pois isso pode causar superaquecimento.
- Levante o aparelho da parede e limpe a poeira acumulada com um vácuo.
- Com um pano úmido de água, limpe o corpo exterior. Não use detergentes ou outros produtos abrasivos que possam danificar o acabamento / cor do plástico.
- Não mergulhe o dispositivo nem projete água nele.

7. COLOQUE FORA DO SERVIÇO / RECICLAGEM



Os regulamentos da CEE e o compromisso que devemos adquirir com as gerações futuras nos obrigam a reciclar materiais; Pedimos que não se esqueça de depositar todos os elementos restantes da embalagem nos recipientes de reciclagem correspondentes, bem como levar o equipamento substituído para o gerente de resíduos mais próximo.

8. INFORMAÇÕES RELEVANTES PARA A DESMONTAGEM, RECICLAGEM OU ELIMINAÇÃO DO PRODUTO NO FINAL DA VIDA ÚTIL

No caso de demolição do aparelho, as disposições correspondentes à eliminação ou reciclagem dos materiais e componentes devem ser respeitadas.

Lista dos principais materiais do aquecedor:

- Lados e pés de plástico PP.
- Corpo da placa de metal.
- Placas eletrônicas com estanho.
- Cabos de cobre elétricos.
- Resistência à mica.

9. ASSISTÊNCIA TÉCNICA

A extensa **Rede de Serviços Oficiais da S&P** garante assistência técnica adequada. No caso de observar alguma anomalia na operação do dispositivo, entre em contato com qualquer um dos serviços acima mencionados, onde será devidamente atendido. Qualquer manipulação, que não seja estritamente necessária para a instalação do dispositivo, feita por pessoas fora dos **Serviços Oficiais da S&P**, exige que cancelemos sua garantia. Para esclarecer qualquer dúvida sobre os produtos da **S&P**, acesse a **Rede de serviços pós-venda**, se estiver em território espanhol, ou o seu distribuidor habitual no resto do mundo. Para a sua localização, pode consultar a página **WEB: www.solerpalau.com**



S&P SISTEMAS DE VENTILACIÓN, S.L.U.

C. Llevant, 4
Polígono Industrial Llevant
08150 Pareds del Vallès
Barcelona - España

Tel. +34 93 571 93 00
Fax +34 93 571 93 01
www.solerpalau.com



Ref. 1441342